

Satel®

PK-01



Kodlås med inbyggd beröringsfri läsare för en dörr
manual och handhavandebeskrivning



ACCESSiQ

www.accessiq.se | +46 31 830 222 | info@accessiq.se

**OBS!**

Läs den här manualen noga innan du installerar produkten.

Ändringar, modifieringar och reparationer som utförs av ej behörig personal kommer att påverka din rätt till garanti på den här produkten.

SATEL's mål är att kontinuerligt öka kvalitén på produkterna vilket i sin tur resulterar i att de tekniska specifikationerna och mjukvaran ständigt utvecklas. Aktuell information om produkternas egenskaper finns att läsa på SATEL's hemsida:

<http://www.satel.eu>

”Declaration of confirmity”:

<http://www.satel.eu/ce>

PK-01 är designad för kontroll av passage för en dörr. Kontroll av passage genom dörren sker genom elektronisk kontroll av dörrens status(öppen/låst/blockerad/deblockerad) samt genom kontroll av användarnas identitet via beröringsfri bricka eller kod.

Innehållsförteckning



Den här sidan	1
Egenskaper, Beskrivning av LED-indikationer	2
Beskrivning, Knappsats, Installation, Användare	3
Användning	4
Programmering av PK-01	
- Serviceläge	5
- Användarhantering	6-7
- Funktioner kopplade till dörren	8-9
- Funktioner kopplade till knappsatsen	9
Tekniska specifikationer	10
Användarlista	11-12

1. Egenskaper

- upp till 50 användare inkl administrator (alla kan ha kod och beröringsfri bricka)
- programmering med hjälp av administratörens kod, programmeringen sker via knapp-satsen.
- möjlighet till blockering och deblockering av dörr beroende på användarnas behöri-ghet
- upplyst knappsats
- ringklocksknapp
- inbyggd läsare för 125kHz (EM-marin teknik) beröringsfria brickor
- LED-indikationer för att kontrollera dörrens och PK-01's status
- inbyggd summer
- reläutgång för kontroll av elektriskt lås.
- 2 st OC-utgångar:
 - indikation för larmstatus
 - ringklocka
- 2 ingångar tilldelade anslutning för:
 - dörrsensor
 - ”öppnaknapp”-funktion
- både inom- och utomhusvänlig kapsling
- sabotageskydd på 2 sätt: borttagning av skal och bortslitning från vägg.
- drivs med 12V DC ($\pm 15\%$)



2. Beskrivning

2.2 LED-indikationer

 röd	Lyser Blinkar	- -	larm (lyser 10sekunder) larmminne (lyser tills en giltig kod eller beröringsfri bricka används) Larmet orsakas av: - inbrott - 3 försök med ogiltig kod eller beröringsfri bricka - modulsabotage
 grön	Lyser Blinkar	- -	dörren är deblockerad(varaktigt upplåst) dörren är olåst; användaren beviljats passage
 gul	Lyser	-	dörren är blockerad(varaktigt låst)









När PK-01 ställs i serviceläge eller ändra kod-funktionerna är igång används LED-indikationerna för att kommunicera med användaren.

2.2 Knappsats

Sifferknapparna samt - och -knapparna används för att slå in kod, starta tillgängliga funktioner samt för att programmera enheten.

Knappen  kontrollerar OC-utgången ”ringklocka”. Utgången är aktiv så länge knappen trycks in.

2.3 Kablar

Färg		Funktion
	röd	Spänningsmatning +12V DC
	blå	Jord
	grön	Larmutgång
	svart	”Öppnaknapp”-funktion
	gul	NO reläkontakt
	rosa	NC reläkontakt
	grå	C reläkontakt
	brun	Dörrstatusingång
	lila	Utgång för ringklocka

Tabell 1. Färger och funktioner på kablar.

3. Installation



OBS! Koppla bort strömmen innan du gör några anslutningar!

Om PK-01 monteras på en metallyta reduceras arbetsområdet för den beröringsfria läsaren, i värsta fall kan den beröringsfria funktionen helt och hållet slås ut.

1. Skruva ut skruven undertill på PK-01 och ta loss knappsatsen från monteringsplattan.
2. Sätt fast monteringsplattan på lämpligt vis.
3. Sätt dit knappsatsen och skruva i skruven.
4. Koppla in kablarna enligt tabell 1 ovan.

4. Användare

Identifieringen av användarna sker antingen via kod eller beröringsfri bricka. Koden består av 4 till 12 siffror.

Administratören är förprogrammerad som användare **nr.50** och har koden **12345**. Så fort som möjligt bör administratörens kod ändras då administratören har rättigheter till alla inställningar i serviceläget i PK-01.

5. Användning

5.1.1 Upplåsning av dörren med kod eller beröringsfri bricka

Håll den beröringsfria bricka i läsarens arbetsområde, eller slå in koden och bekräfta med . Efter en godkänd identifikation av användaren piper PK-01 snabbt en gång och dörren låses upp. Det inbyggda reläet är aktivt 5 sekunder(ställbar mellan 1 och 255sekunder).

Om koden eller den beröringsfria bricka är ogiltig eller om dörren är blockerad låses dörren ej upp. PK-01 piper två långa pip och den gula dioden tänds upp.

5.1.2 Upplåsning av dörren utan kod eller beröringsfri bricka

Dörren kan låsas upp med ”öppn knapp”-funktion, det inbyggda reläet är aktivt 5 sekunder(ställbar mellan 1 och 255sekunder).

5.2 Blockering av dörr (varaktig låsning)

OBS: Denna funktion är endast möjlig om dörrens status övervakas, d.v.s. om en sensor installerats som känner av om dörren är öppnad eller stängd. (Se ”Ställa in om sensor för öppen/stängd dörr ska användas”)

Dörren kan blockeras (varaktigt låsas) av användare som har rättigheten ”blockera/deblockera”.

Blockering av dörr:

1. Se till att dörren är stängd.
2. Håll den beröringsfria bricka i läsarens arbetsområde i ca 4 sekunder eller slå in koden och tryck på -knappen. Enheten bekräftar blockering med 2 korta pip och den gula dioden tänds upp.

5.3 Deblockering av dörr (varaktig upplåsning)

OBS: Denna funktion är endast möjlig om dörrens status övervakas, d.v.s. om en sensor installerats som känner av om dörren är öppnad eller stängd. (Se ”Ställa in om sensor för öppen/stängd dörr ska användas”)

Dörren kan deblockeras (varaktigt låsas upp) av användare som har rättigheten ”blockera/deblockera”.

Deblockering av dörr:

1. Se till att dörren är öppnad.
2. Håll den beröringsfria bricka i läsarens arbetsområde i ca 4 sekunder eller slå in koden och tryck på -knappen. Enheten bekräftar blockering med 2 korta pip och den gula dioden tänds upp.

5.4 Återställning av blockerad/deblockerad dörr

Dörren kan återställas till normal funktion genom att den beröringsfria bricka hålls i läsarens arbetsområden i ca 4 sekunder, eller genom att koden slås in och bekräftas med . Enheten piper två korta pip.

5.5 Ändring av befintlig kod

1. Tryck **[1]** och därefter **[*]**. PK-01 piper 2 korta pip och röd och grön diod börjar blinka.
2. Tryck in den nuvarande koden och bekräfta med **[#]**. PK-01 piper två korta pip.
3. Skriv in den nya koden.
4. Bekräfta den ny koden med **[#]**. PK-01 piper fyra korta och ett långt pip och de två dioderna slocknar.

OBS! Om koden redan används av någon användare piper PK-01 två långa pip.

6. Programmering av PK-01

6.1 Serviceläge

Programmering utförs när PK-01 ställs i serviceläge.

1. Tryck in **[2]** och därefter **[*]**. PK-01 piper två korta pip och den röda och den gröna dioden börjar blinka i takt.
2. Skriv in administratorkoden(standard 12345) och bekräfta med **[#]**. PK-01 piper två korta pip och den gröna och röda dioden blinkar växelvis.
3. Tryck in den knapp som motsvarar den funktion du vill ändra och bekräfta med **[#]**. PK-01 piper två korta pip, röd och grön diod lyser.

OBS! Efter 45 sekunder av inaktivitet avslutas serviceläget automatiskt.

6.2 Meny i serviceläge

Nedan visas menystrukturen för programmeringen som utförs via PK-01´s knappsats.

- [0#] Avsluta serviceläge**
 - [1#] Lagg till, ta bort eller ändra användarkod**
 - [2#] Lagg till eller ta bort beröringsfri bricka**
 - [3#] Behörighet för användare**
 - [0#] standardanvändare**
 - [1#] med behörighet att blockera/deblockera dörr**
 - [4#] Programmering av ingång för kontroll av dörrens status**
 - [0#] funktionen är inaktiv**
 - [1#] NC**
 - [2#] NO**
 - [5#] Programmering av ”öppn knapp”-funktion**
 - [0#] funktionen är inaktiv**
 - [1#] NC**
 - [2#] NO**
 - [6#] Programmering av tid i sekunder för larm vid öppen dörr**
 - [1...255#]**
 - [7#] Programmering av tid i sekunder för relä(öppningstid)**
 - [1...255#]**
-

- [8#] **Programmering av reläfunktion**
 - [0#] funktionen är inaktiv
 - [1#] när dörren är öppen
 - [2#] när dörren är stängd
- [9#] **Alternativ för upplyst knappsats**
 - [0#] av
 - [1#] automatisk vid beröring
 - [2#] alltid på

Principer för navigering i menysystemet vid serviceläge:

1. Efter val av funktion från huvudmeny(1-9) så slutar röd och grön att blinka och lyser konstant.
2. Vid varje sparning piper PK-01 fyra korta och ett långt pip. Vid ogiltiga inmatningar piper PK-01 två långa pip. I båda fallen, efter pipen, återgår PK-01 till huvudmenyn.
3. För att lämna serviceläge utan att spara tryck *****.

För att lämna serviceläget och spara ändringar; tryck **0** och bekräfta med **#**. PK-01 piper fyra korta och ett långt pip.

7. Användare

- PK-01 kan hantera 50 användare, varav en är administrator som har nr 50.
- användare kan ha kod och beröringsfri bricka. En användare kan ha både kod och bricka på samma användarnummer
- administratören kan inte tas bort, bara ändras, administratören kan inte ha en beröringsfri bricka knuten till sin användare; en ny användare måste skapas.
- eftersom PK-01 inte presenterar någon lista visuellt över vilken användare som den koden eller den brickan har så är det oerhört viktigt att skapa en lista över användarna. Se sidorna 11 & 12 i den här manualen, där du hittar en färdig lista.

7.1 Tilldela ny/ändra en befintlig kod för användare och administratören

OBS! Denna procedur används också för att ändra administratörskoden (anv.nr 50)!

1. Tryck **1** och därefter **#**. Enheten piper två korta pip.
2. Skriv in det användarnummer som motsvarar den kod som ska skapas eller ändras.

OBS: Om den gula dioden tänds innebär det att det redan finns en användare med angivet användarnummer, vilket innebär att koden för den användaren nu ska ändras.

3. Bekräfta med **#**. PK-01 svarar med två korta pip.
4. Skriv in den nya koden.

OBS: Om den kod som skrivs in används av en annan användare redan piper PK-01 två långa pip. Alla 50 koder i systemet måste vara olika. Hela proceduren måste upprepas från början.

5. Bekräfta med **#**. PK-01 svarar med fyra korta och ett långt pip vilket innebär att koden lagts till eller ändrats.
-

7.2 Ta bort en användares kod

1. Tryck **1** och därefter **#**. Enheten piper två korta pip.
2. Skriv in det användarnummer som motsvarar den kod som ska tas bort.
3. Bekräfta med **#**. PK-01 svarar med två korta pip och den gula dioden tänds.
4. Tryck på **0**-knappen tre gånger.
5. Bekräfta med **#**. PK-01 svarar med fyra korta och ett lång pip vilket innebär att koden raderats.

7.3 Tilldela/ändra beröringsfri bricka för användare

1. Tryck **2** och därefter **#**. Enheten piper två korta pip.
2. Skriv in det användarnummer som motsvarar den beröringsfria bricka som ska tilldelas eller ändras för en användare.

OBS: Om den gula dioden tänds innebär det att det redan finns en användare med angivet användarnummer, vilket innebär att en bricka för den användaren nu ska ändras.

3. Bekräfta med **#**. PK-01 svarar med två korta pip.
4. Håll den beröringsfria brickan i läsarens arbetsområde. PK-01 svarar med fyra korta och ett lång pip vilket innebär att brickan lagts till eller ändrats.

OBS: Om den bricka som lästs in används av en annan användare redan piper PK-01 två långa pip. Alla 49 brickor i systemet måste vara olika. Hela proceduren måste då upprepas från början.

7.4 Ta bort en användares beröringsfria bricka

1. Tryck **2** och därefter **#**. Enheten piper två korta pip.
2. Skriv in det användarnummer som motsvarar den bricka som ska tas bort.
3. Bekräfta med **#**. PK-01 svarar med två korta pip och den gula dioden tänds.
4. Bekräfta med **#**. PK-01 svarar med fyra korta och ett lång pip vilket innebär att den beröringsfria brickan raderats.

7.5 Ställa in/ändra en användares behörighetsnivå

1. Tryck **3** och därefter **#**. Enheten piper två korta pip.
 2. Skriv in det användarnummer vars behörighetsnivå ska ändras.
 3. Bekräfta med **#**. PK-01 svarar med två korta pip.
 4. Om användaren endast ska kunna öppna dörren, tryck **0**.
 5. Om användaren utöver öppna dörren ska kunna blockera och deblockera dörren, tryck **1**.
 6. Bekräfta med **#**. PK-01 svarar med fyra korta och ett lång pip för att bekräfta att behörighetsnivån ändrats.
-

8. Dörren

- Dörren kan öppnas med beröringsfri bricka, kod eller med ”öppn knapp”-funktion.
- Dörren kan låsas upp varaktigt, d.v.s. en användare med rättighet kan ställa dörren i upplåst läge med hjälp av sin kod eller beröringsfria bricka.
- Dörren kan låsas varaktigt, d.v.s. en användare med rättighet kan ställa dörren i låst läge med hjälp av sin kod eller beröringsfria bricka
- Ett larm kan ställas in om dörren är öppnad för länge.
- Tiden för hur länge reläet ska dra kan ställas mellan 1-255 sekunder, där 5 sekunder är standard.

8.1 Ställa in om sensor för öppen/stängd dörr ska användas

1. Tryck **4** och därefter **#**. Enheten piper två korta pip.
2. Beroende på om sensor för öppen/stängd dörr är installerad gör följande val i PK-01:
 - **0** = ingång används ej
 - **1** = ingången har kopplats till en sensor av typ NC
 - **2** = ingången har kopplats till en sensor av typ NO
3. Bekräfta med **#**. PK-01 svarar med fyra korta och ett långt pip.

8.2 Ställa in om ”öppn knapp”-funktionen ska användas

1. Tryck **5** och därefter **#**. Enheten piper två korta pip.
2. Beroende på om ”öppn knapp”-funktion ska användas gör följande val i PK-01:
 - **0** = ingång används ej
 - **1** = ingången har kopplats till en knapp av typ NC
 - **2** = ingången har kopplats till en knapp av typ NO
3. Bekräfta med **#**. PK-01 svarar med fyra korta och ett långt pip.

*OBS: Dörren är öppen den tid som programmerats under ”Ställa in öppningstid”.
Som standard är denna tid 5 sekunder.*

8.3 Ställa in öppningstid

1. Tryck **7** och därefter **#**. Enheten piper två korta pip.
2. Skriv det antal sekunder dörren ska vara öppen, d.v.s. hur länge reläet ska dra. Tiden kan ställas mellan 1 till 255 sekunder. Standardtid 5 sekunder.
3. Bekräfta med **#**. PK-01 svarar med fyra korta och ett långt pip.

8.4 Ställa in max tid som dörren får vara öppen efter öppningstid gått ut

1. Tryck **6** och därefter **#**. Enheten piper två korta pip.
 2. Skriv det antal sekunder dörren får vara öppen efter öppningstid gått. Överträdelse av den här tiden genererar ett högfrekvent tjut från knappsatsen. Tiden kan ställas mellan 1 till 255 sekunder. För att inaktivera denna funktion tryck **0**.
 3. Bekräfta med **#**. PK-01 svarar med fyra korta och ett långt pip.
-

8.5 Ställa in om reläet ska stängas av vid öppen eller stängd dörr

1. Tryck **8** och därefter **#**. Enheten piper två korta pip.
2. Beroende på om reläet ska stängas av vid öppen eller stängd dörr gör följande val i PK-01:
 - **0** = funktionen används ej
 - **1** = funktionen stänger av reläet vid öppen dörr
 - **2** = funktionen stänger av reläet vid stängd dörr
3. Bekräfta med **#**. PK-01 svarar med fyra korta och ett långt pip.

9. Belysning i knappsatsen

1. Tryck **9** och därefter **#**. Enheten piper två korta pip.
2. Beroende på hur knappsatsen ska vara belyst gör följande val i PK-01:
 - **0** = knappsatsbelysning används ej
 - **1** = knappsatsbelysning tänds automatiskt vid aktivitet, antingen kod eller bricka
 - **2** = knappsatsbelysning alltid på
3. Bekräfta med **#**. PK-01 svarar med fyra korta och ett långt pip.

10. Återställning av PK-01 till fabriksinställning

1. Koppla bort spänningsmatningen till PK-01
2. Läggs samman grön och svart kabel
3. Koppla in spänningsmatningen igen. PK-01 svarar med fyra korta och ett långt pip vilket innebär att PK-01 är återställd till fabriksinställning
4. Koppla bort spänningsmatningen till PK-01
5. Ta bort kortslutningen mellan grön och svart
6. Koppla in spänningsmatningen igen.

10.1 Standardvärden, fabriksinställningsvärden

Administrators kod	12345
Ingång för kontroll av dörrens status	ej använd
Funktion för ”öppn knapp”	ej använd
Max tid efter öppningstid gått ut	0s(ej använd)
Öppningstid	5s
Relä avstängt öppen/stängd dörr	ej använd
Belysning i knappsatsen	automatisk

10. Specifikationer

Matningsspänning	12V DC
Strömförbrukning, standby-läge	105mA
Strömförbrukning, MAX	125mA
Max last på utgång för ringklocka	30mA
Max last på utgång för larm	30mA
Läsarens arbetsfrekvens(EM-Marin teknik)	125kHz
Reläkontakternas nominella belastning	2A/24V DC
Miljöklass, enligt EN50130-5	III
Max omgivningsfukt	93±3%
Arbetstemperatur, omgivning	-25...+55°C
Ytermått	47x158x24mm
Vikt	297g







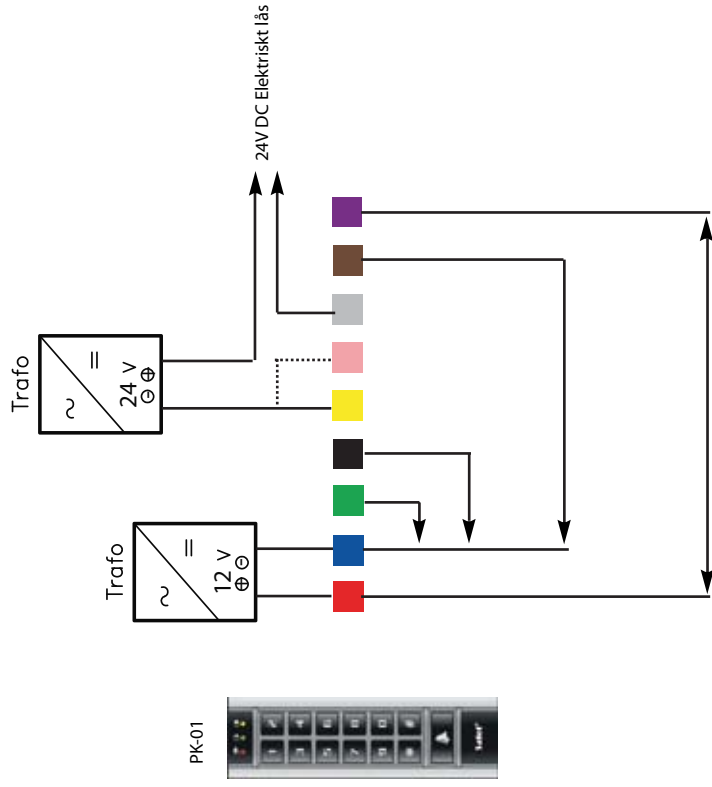
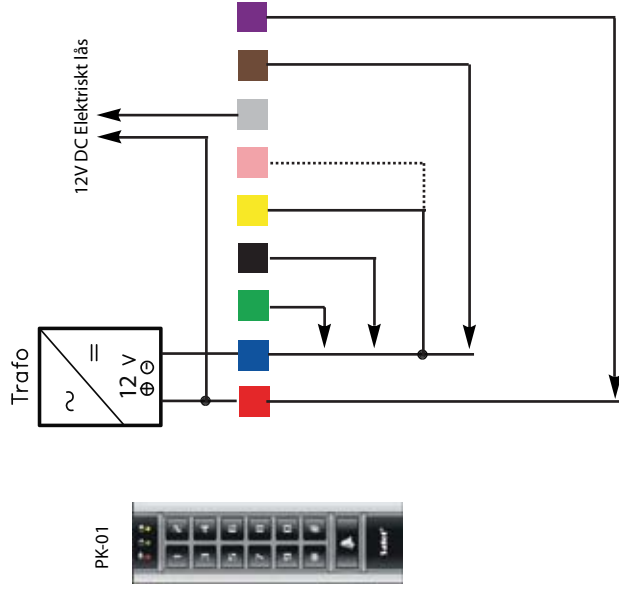

11. Lista över användare med kod eller neröringsfri bricka

Användar- nummer:	Namn:	Kod:	Beröringsfri bricka:	Behörighet	
				0	1
50(admin.)					
1					
2					
3					
4					
5					
6					
7					
8					
9					
10					
11					
12					
13					
14					
15					
16					
17					
18					
19					
20					
21					
22					
23					
24					

11. Lista över användare med kod eller neröringsfri bricka

Användar- nummer:	Namn:	Kod:	Beröringsfri bricka:	Behörighet	
				0	1
25					
26					
27					
28					
29					
30					
31					
32					
33					
34					
35					
36					
37					
38					
39					
40					
41					
42					
43					
44					
45					
46					
47					
48					
49					



Färg	Funktion
	röd
	blå
	grön
	svart
	gul
	rosa
	grå
	brun
	lila
	Spänningsmatning +12V DC
	Jord
	Larmutgång
	”Öppnknapp”-funktion
	NO reläkontakt
	NC reläkontakt
	C reläkontakt
	Dörrstatusgång
	Utgång för ringlocka

Egna anteckningar

A series of horizontal dotted lines for taking notes.





ACCESSiQ

www.accessiq.se | +46 31 830 222 | info@accessiq.se
